

OPIS PRODUKTU

- Zaprojektowany do uzyskania stopnia ochrony IP67
- Niewidoczny mocownik ("czyste" wzorniczo rozwiązanie oprawy)
- Łatwość montażu i demontażu na „klik”
- Mały gabaryt

WYKOŃCZENIE :

Srebrny anodowany

*Inne kolory wykończenia dostępne na zamówienie



Wypełnij puste pola

Nr produktu	
Typ oprawy	
Firma	
Projekt	
Data	

SPECYFIKACJA TECHNICZNA

Przeznaczenie produktu

- profil MICRO-H jest przeznaczony do budowy opraw oświetleniowych, liniowych o małych gabarytach, do mocowania do płaszczyzn przy pomocy mocownika, który po zamontowaniu oprawy jest niewidoczny (ukryty)

Montaż

- za pośrednictwem mocownika PDS-H, na "klik". Mocownik montuje się na odpowiednio dobrany do podłoża wkręt

Dodatkowe informacje

- możliwość wykonania oprawy liniowej o stopniu ochrony IP67, co oznacza oprawę pyłoszczelną i wodoszczelną

DOSTĘPNE DŁUGOŚCI

Nr Ref	wykończenie powierzchni	dostępne długości
C0599ANODA_1	Srebrny anodowany	1000 mm
C0599ANODA_2	Srebrny anodowany	2000 mm
C0599ANODA_3	Srebrny anodowany	3000 mm

RYSUNEK TECHNICZNY

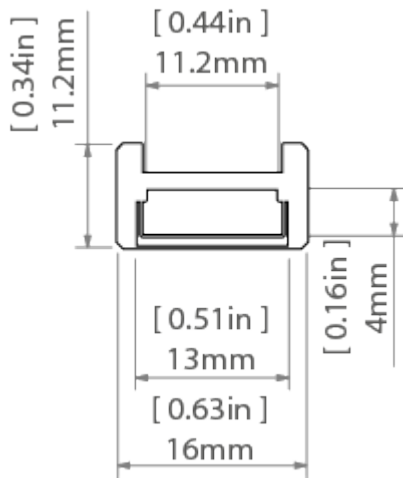

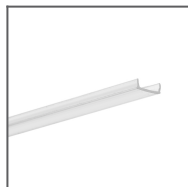
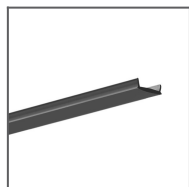
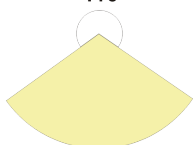
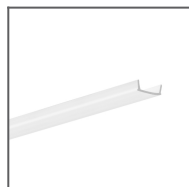
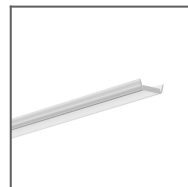
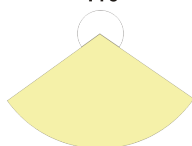
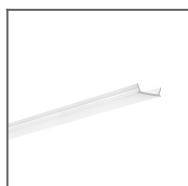
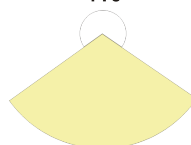
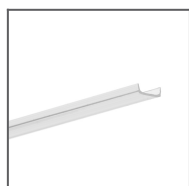
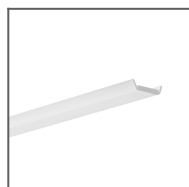
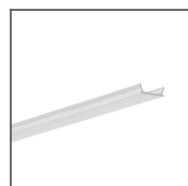
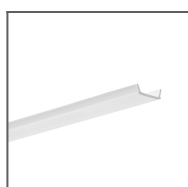
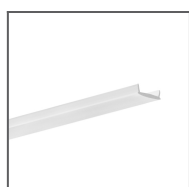
PRODUKTY POWIĄZANE**OSŁONY**Osłona KA
przezroczysta
Ref: 17036**110°**Osłona LIGER czarna
Ref: 17040**90°**Osłona KA mleczna
Ref: 17035**110°**Osłona HS
przezroczysta
Ref: 1370**110°**Osłona KA-PRO
mleczna
Ref: 17064**110°**Osłona KA-COM
przezroczysta
Ref: 17122**100°**Osłona HS mleczna
Ref: 1369**110°**Osłona KA-PRO
przezroczysta
Ref: 17065**100°**Osłona KA-COM
mleczna
Ref: 17121**110°**Osłona LIGER
mleczna
Ref: 17037**110°****ZAŚLEPKI**Zaślepka MICRO-
H szara
Ref: 24261

AKCESORIA



Zawieszka FI-10-
H-P
Ref: 42245



Zawieszka FI-10-
H-W
Ref: 42243



Mocownik PDS-H
Ref: 24214



Dławnica 8,8x1,2
Ref: 00802

MATERIAŁY MARKETINGOWE



Plansza
P230-90121M
Ref: 90121M



Zestaw
prezentacyjny 6
Ref: 90125